

MCD4-1999



Intelligent Control
Maximum comfort with
low energy consumption

Spara upp till 36 % CO₂

TERMOSTATER FÖR KOMFORTUPPVÄRMNING

Klocktermostat med 4 händelser

En allt-i-ett-termostat för styrning av elektrisk golvvärme där optimal komforttemperatur och minimal energiförbrukning krävs.

- Marknadens tunnaste klocktermostat, bara 20 mm, vilket gör det lätt för installatören.
- Enkel, animerad menynavigering och programmering på 8 olika språk. Programmering är nu barnsligt enkel, vilket ger den snabbaste och lättaste inställningen.
- Ställ in och glöm! Adaptiv styrning ger komforttemperatur vid den önskade tiden.
- Kompatibel med befintliga rumsgivare, vilket gör den till den bästa termostaten vid renoveringar.

PRODUKTPROGRAM

TYP	PRODUKT
MCD4-1999	Allt i ett – Klocktermostat med inbyggd rumsgivare och golvgränsgivare. Den idealiska utbytestermostaten.
MCC4-1991	Klocktermostat inklusive golvgivare 3 m.
MCC4-1999	Klocktermostat med inbyggd rumsgivare.

Termostatstyrning

Elektronisk termostat för temperaturstyrning med hjälp av en givare placerad antingen externt i golvet eller inbyggd i termostaten. MCD4 kan också fungera i styrläge (tillval). Detta är användbart vid renoveringar där man inte kan använda en golvgivare.

Enkel visning av energiförbrukningen

Total inkopplingstid i procent och beräknad kostnad kan visas för de senaste 2 dyggen, 30 dyggen eller 365 dyggen. Därmed kan du övervaka den totala energiförbrukningen.

Inbyggd klocka – kalender med batterireserv

Levereras med ett inbyggt program med 4 händelser för automatisk komforttemperatur och temperatursänkning. Klockan och kalendern har inbyggd batteribackup så att du aldrig behöver bekymra dig om ställa in klockan efter ett strömbrott.

Grafiskt teckenfönster

Unikt användargränssnitt med nya, animerade menyerna och tryckknappsnavigering för lätt programmering och visning av data.

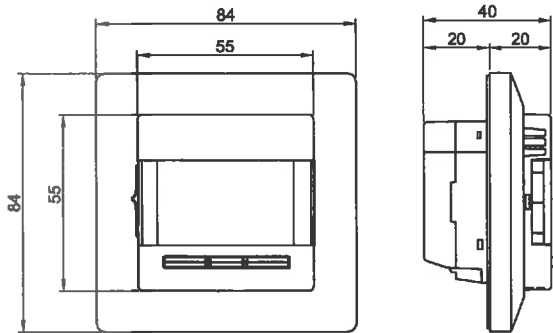

BR984A17b

BR987A02a

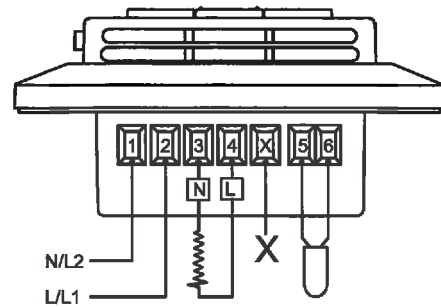

Fabriksinställda händelser

Termostaten levereras med fabriksinställda program enligt den följande beskrivningen.

DAG 1 - 5

HÄNDELSE	TID	TEMPERATUR
1	06:00-08:00	Komfort 20 °C
2	08:00-16:00	Temperatursänkning 15 °C
3	16:00-23:00	Komfort 20 °C
4	23:00-06:00	Temperatursänkning 15 °C

DAG 6 - 7

HÄNDELSE	TID	TEMPERATUR
1	06:00-23:00	Komfort 20 °C
4	23:00-06:00	Temperatursänkning 15 °C

Individuell programmering av händelser:

Du kan ändra de fabriksinställda perioderna och/eller temperaturerna så att de passar dina krav.

Dessutom kan du välja de följande programmen:

- 4 händelser under 5 dygn och 2 händelser under dagarna 6 och 7.
- 4 händelser under 6 dygn och 2 händelser för dygn 7.
- 4 händelser per dag

Komfortläge

Du kan tillfälligt ändra rumstemperaturen för en enskild händelse. Komfortlägestemperaturen återställs efter ett antal timmar som du ställer in. Därefter återgår termostaten till det planerade händelseprogrammet.

Manuellt läge

Du kan stänga av det planerade händelseprogrammet, t.ex. vid semester, och ställa in termostaten för frysskydd istället, t.ex. på 5 °C. Det nya börvärdet är aktivt tills du stänger av det manuella läget.

TEKNISKA DATA

Matningsspänning	230 V AC ±10% 50/60 Hz
Utgångsrelä	
1-pol slutande/brytande	16 A, resistiv last eller 1 A induktiv last
Strömbrytare	2-polig, 16 A
Temperaturområde	+5/+40 °C
Golvgränsoområde	+5/+40 °C
Klockfunktion	Program med 4 händelser
Batteribackup	5 år
Omgivningstemperatur	0/+40°C vid drift
Till-/frändifferens	0,4 °C
Reglerprincip	PWM / PI (pulsbreddsmodulering / PI)
Kapsling	IP21
Extern givare typ	NTC (12 kΩ) 3 m
Mått (H/B/D)	80/80/40 mm (20 mm djup)
Teckenfönster	100 x 64 pixlar STN – vit bakgrundsbelysning
EU-registrerad design	001101349-0001

Godkännanden:

VDE, BEAB, NEMKO, GOST

Snabbguide EB-Therm 205

Kom igång fort och lätt! Här får du en guide till de viktigaste funktionerna och inställningarna, en introduktion till energisparprogrammen och en översikt av menysystemet.

Läs alltid hela manualen för fullständig produktinformation.

Kom igång med EB-Therm

Så här ser displayen ut vid första uppstarten.

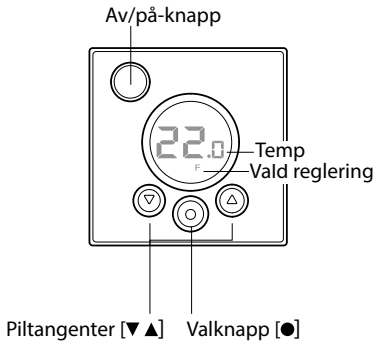

Använda meny

Starta meny

Bläddra bland alternativen

Gå ur meny*

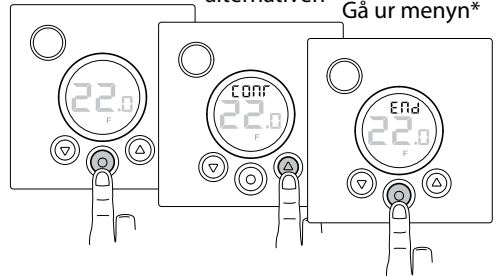

*Alt. vänta 30 sek för att gå ur automatiskt.

Stänga av och sätta på

Till stand-by*

Ur stand-by

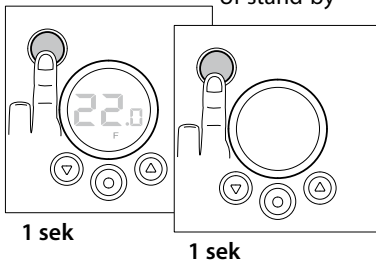

*Värmen regleras inte. Klockan går och programmeringen sparas i minnet.

Låsa knappsatsen

Bläddra

Lås

Lås upp

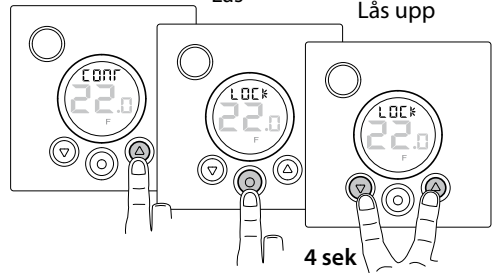

Grundinställningar

Tid och datum

För att kunna använda alla funktioner behöver du först ställa in tid och datum.

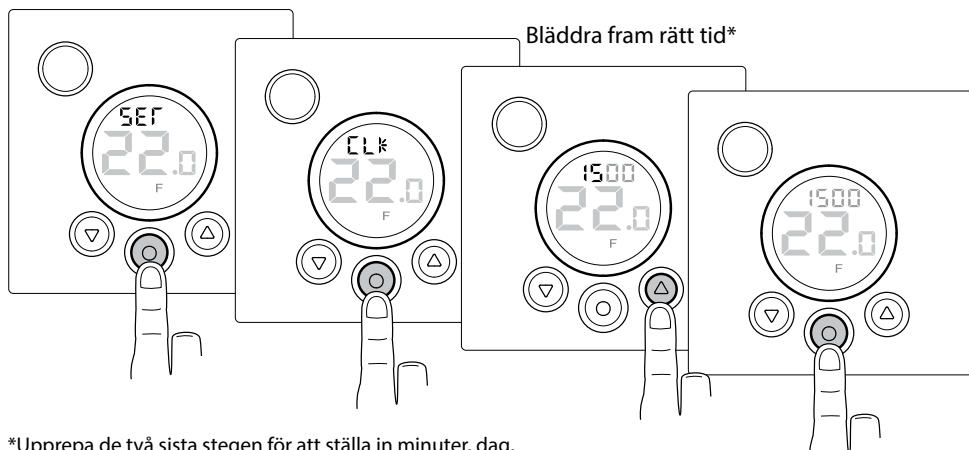

*Upprepa de två sista stegen för att ställa in minuter, dag, månad och år. Veckodag ställs in automatiskt, men visas inte.

Önskad temperatur

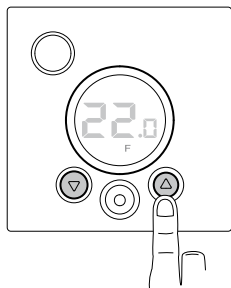

Visa faktisk temperatur

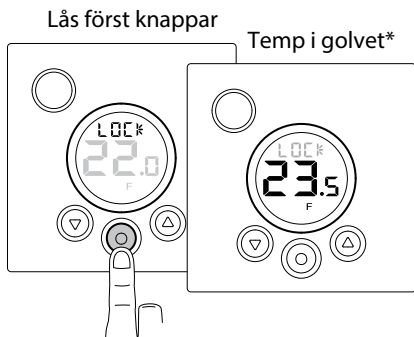

*Om termostaten är inställd på *Golvtermostat*. Annars visas temperaturen i rummet (R).

Mer om temperatur EB-Therm 205 kan reglera temperaturen på tre olika sätt, *golvtermostat*, *rumstermostat* eller *rum- och golvtermostat*. På så sätt kan både komforttemperatur och eventuella temperaturkrav på golvmaterial kombineras. Om golvgivaren är inkopplad när termostaten slås på för första gången, väljs *golvtermostat* automatiskt. *Rumstermostat* kan ej väljas när golvgivaren är inkopplad. *Rum- och golvtermostat* ska användas i rum med trägolv och i rum med stora fönster som utsätts för solinstrålning. Läs mer i manualen om regleringsfunktionerna och hur du ställer in dem. Du kan alltid se aktuell temperatur genom att följa beskrivningen ovan.

Energisparprogram

Spara energi smart och enkelt! Med programmen anpassas uppvärmningen till ditt faktiska behov och värmen sänks när den inte behövs. Det finns två programalternativ:



Förinställt för
hemmiljö

Temperaturen sänks automatiskt med 5°C under följande tider:
Mån-Fre kl 08:30-15:00
Mån-Sön kl 23:00-05:00



Förinställt för
kontorsmiljö

Temperaturen sänks automatiskt med 5°C hela tiden utom:
Mån-Fre kl 06:00-18:00

Starta/stoppa program

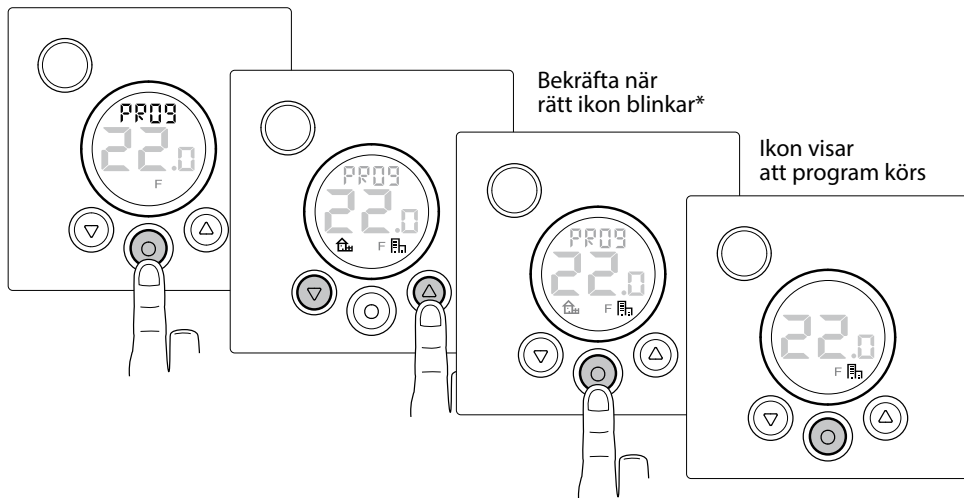

*Stoppa program: Bekräfta när ingen ikon blinkar.

Sitemap över menyn

Så här är menyn i EB-Therm 205 uppbyggd. Här kan du snabbt se var alla funktioner och inställningar finns.

CONT

Ställ in displayens kontrast

1-8

PROG

Starta/stoppa program

 Hemprogram

 Kontorsprogram

SET

Diverse inställningar

CLK

Ställ in tid och datum.

S

Stäng av och sätt på automatiskt byte till sommartid

RNF

Ställ in hur temperaturen ska regleras. F (golvtermostat) - R (rumstermostat) - R&F

OH

Ställ in temperatur för begränsning av golvgivaren för R&F.

DISP

Ställ in hur tiden visas, 24- eller 12-timmarsformat.

AF

Stäng av och sätt på den adaptiva funktionen.

RST

Återställer till fabrikinställningar och raderar alla personliga inställningar.

END

Avslutar menyn och återgår till grundläge.

LOCK

Låser knappsatsen

END

Avslutar menyn